

# ELEKTORNICKÉ ZAVLAŽOVACÍ HODINY S LCD DISPLEJEM WL-3134

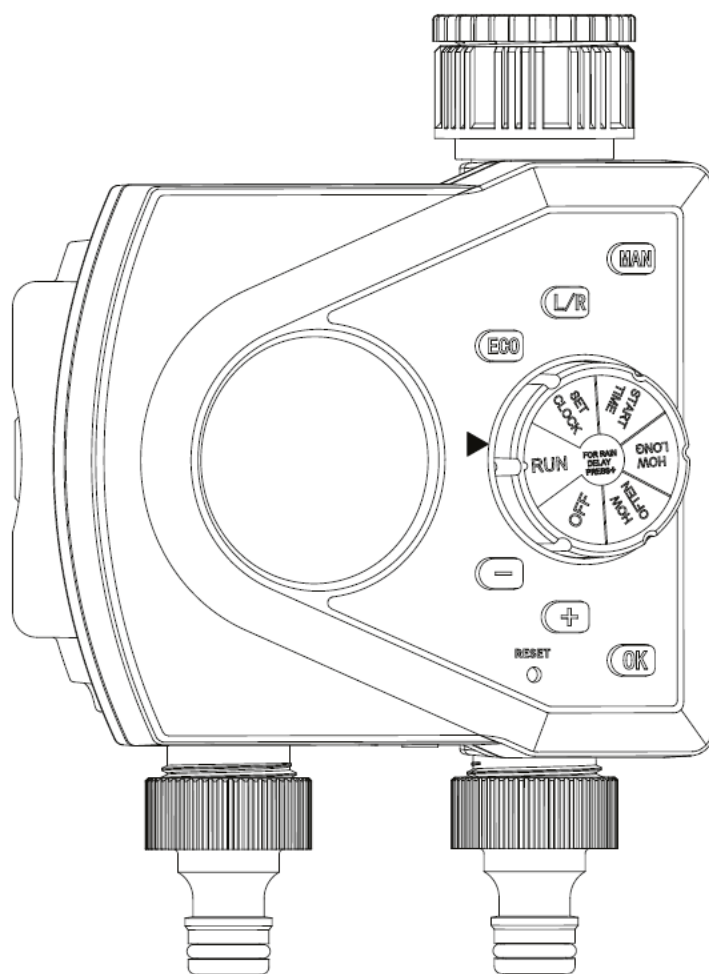

## Návod k použití

„Překlad původního návodu“

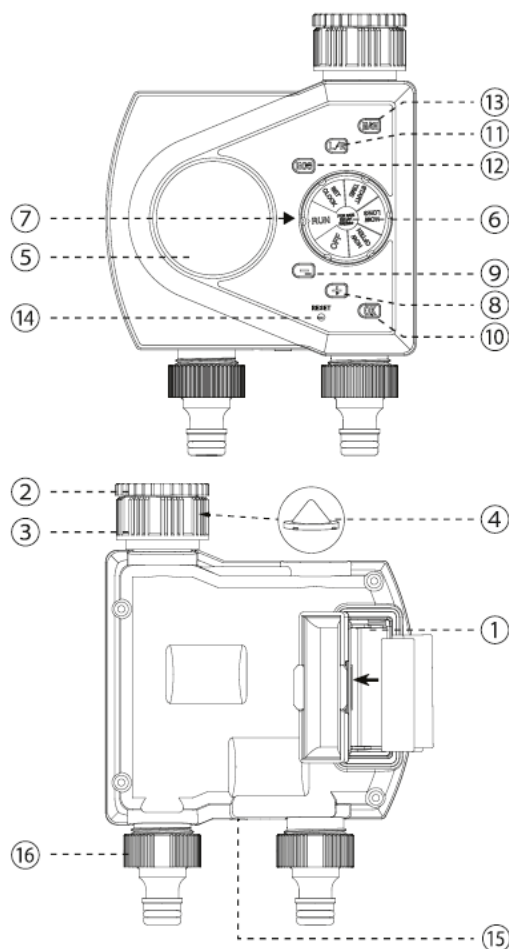

1. Slot na baterii
2. Redukční adaptér 3/4"
3. Příklad 1"
4. Filtr
5. LCD panel
6. Ovládací volič
7. Indikátor pozice voliče
8. Tlačítko „PLUS“

9. Tlačítko „MINUS“
10. Tlačítko „OK“
11. Levá/pravá sekce
12. ECO mód
13. Tlačítko manuální režimu
14. Reset
15. Příklad pro sensor
16. Šroubení pro rychlospojku

## INSTALACE BATERIE

Vysuňte slot na baterii (1), vložte 2 baterie (2) 1,5V (LR6/AA) a zasuňte zpět do slotu

- 1) Používejte pouze nové baterie na začátku každé sezóny. Nepoužívejte dobíjecí baterie
- 2) Jakmile jsou baterie vloženy, LCD panel (5) zobrazuje čas. Pokud ne, zkontrolujte baterie a jejich správné vložení.
- 3) Pokud LSD displej (5) signalizuje ikonu „Low battery“, vysuňte slot na baterii (1) a počkejte 60 sekund, dokud se obrazovka nevymaže

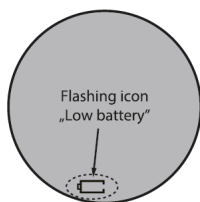

## INSTALACE HODIN

Pro kohoutky 3/4": instalujte ovladač na kohoutek pomocí přiložené redukce 3/4" (2). U kohoutků 1": Odstraňte redukci 3/4" (2) a nainstalujte ovladač přímo na kohoutek. Pokud je ovladač nainstalován na kohoutku, připojte hadici a kohoutek zapněte.

1. Vždy hodinách ponechte filtr (4)
2. Před připojením ke kohoutku otočte volič do polohy OFF

## POZICE VOLIČE

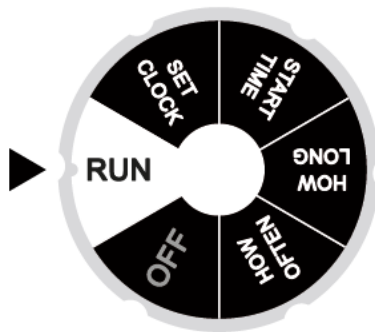

Pozice voliče	Popis
RUN	Nastavení potvrzeno a uloženo. Hodiny zavlažují podle nastavení.
SET CLOCK	Aktuální čas (0:00-23:59)
START TIME	Začátek zavlažování (0:00-23:59)
HOW LONG	Délka zavlažování (0-240 min)
HOW OFTEN	Frekvence zavlažování (každých 4, 6, 12 hodin, nebo 1-15 dní)
OFF	Zavlažování vypnuto

## RESET

Použijte pro obnovení hodin do výchozího továrního nastavení

## LEVÁ/PRAVÁ SEKCE

Když nastavujete voličem (6) START TIME/HOW LONG/HOW OFTEN nebo když programujete ECO mód nebo manuální zavlažování, tlačítkem L/R zvolte levou nebo pravou sekci

## NASTAVENÍ AKTUÁLNÍHO ČASU

Otočte volič (6) do polohy SET CLOCK a pomocí tlačítek PLUS (8) a MINUS (9) nastavte aktuální čas (přidržením lze urychlit). Potvrďte tlačítkem OK (10).

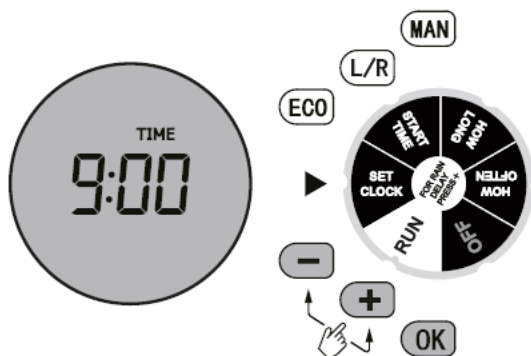

## NASTAVENÍ ZAČÁTKU ZAVLAŽOVÁNÍ

Otočte volič (6) do polohy START TIME a pomocí tlačítek PLUS (8) a MINUS (9) nastavte čas začátku zavlažování (přidržením lze urychlit). Tlačítkem L/R (11) zvolte levou nebo pravou sekci. Potvrďte tlačítkem OK (10).

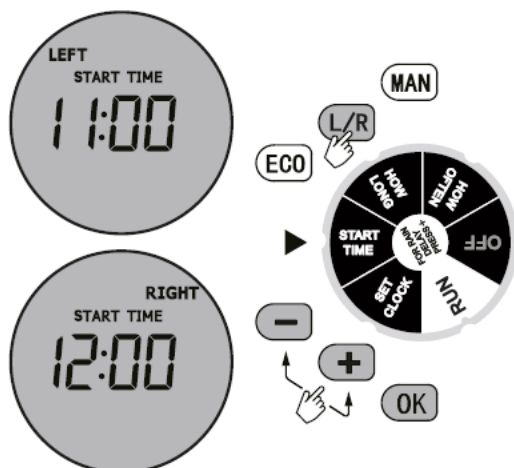

Poznámka:

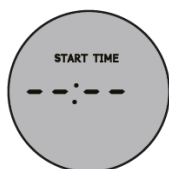

Výše uvedené zobrazení znamená, že začátek zavlažování není nastaven

## NASTAVENÍ DOBY ZAVLAŽOVÁNÍ

Nastavte volič (6) do polohy HOW LONG a pomocí tlačítek PLUS (8) a MINUS (9) nastavte délku zavlažování (přidržením lze urychlit). Tlačítkem L/R (11) zvolte levou nebo pravou sekci. Potvrďte tlačítkem OK (10).

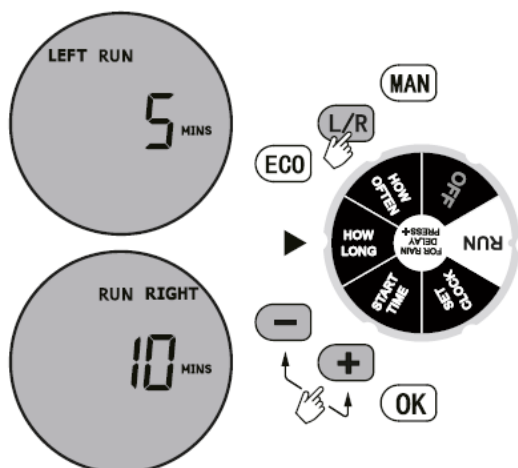

## NASTAVENÍ FREKVENCE ZAVLAŽOVÁNÍ

Nastavte volič (6) do polohy HOW OFTEN a pomocí tlačítek PLUS (8) a MINUS (9) nastavte frekvenci zavlažování (přidržením lze urychlit). Tlačítkem L/R (11) zvolte levou nebo pravou sekci. Potvrďte tlačítkem OK (10).

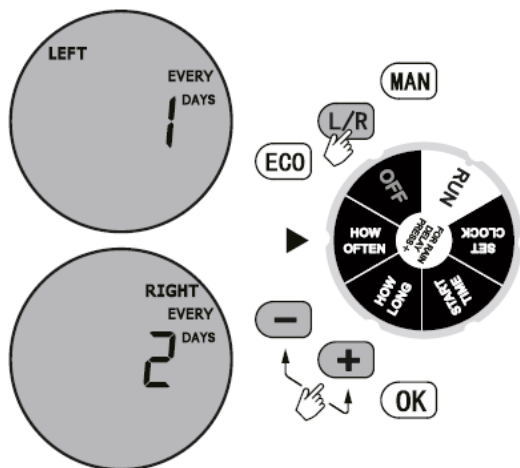

## POTVRZENÍ NASTAVENÍ

Nastavte volič (6) do polohy RUN, tím dojde k uložení nastavení. Následně hodiny budou spouštět zavlažování v nastaveném čase, délce a cyklech.

Displej střídavě zobrazuje aktuální čas a čas nejbližšího zavlažovacího cyklu

Doporučujeme Vám si nastavení poznamenat

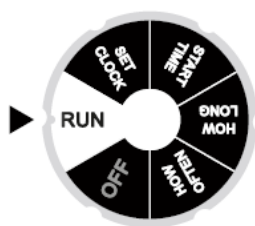

## ZPOŽDĚNÍ ZAVLAŽOVÁNÍ

Jestliže je volič v poloze RUN a nastavení je uloženo, pomocí tlačítka PLUS (8) nastavte požadované zpoždění 0, 24, 48 nebo 72 hodin (přidržením lze urychlit). Pokud nejsou žádné změny, potvrďte tlačítkem OK (10). Zpoždění začne během 5 sekund. Obě sekce nastavené zpoždění sdílejí.

Na displeji střídavě bliká aktuální čas a zbývající hodiny před obnovením programu. Chcete-li zpoždění zavlažování vypnout, otočte voličem (6) do polohy OFF a zpět do polohy RUN.

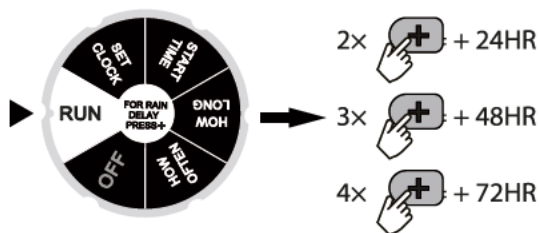

## ECO MÓD

ECO mód umožňuje rozdělit zavlažovací cykly do kratších cyklů (VŽDY) s přestávkou během zavlažování (DELAY)

Když je volič (6) v poloze RUN, stiskněte tlačítko ECO (12). Pomocí tlačítek PLUS (8) a MINUS (9) nastavte délku trvání kratších cyklů a přestávky mezi nimi pro levou sekci. Poté stiskněte tlačítko ECO (12) a L/R (11) pro nastavení pravé sekce. Následně stiskněte OK (10) pro potvrzení. K vypnutí ECO módu nastavte z EVERY na DELAY nebo na OFF

Příklad 1:

Pokud je doba zavlažování 10 minut a chcete přerušit zavlažování na 2 minuty (zavlažování po dobu 5 minut s 2minutovou přestávkou), celková doba zavlažování bude stále 10 minut.

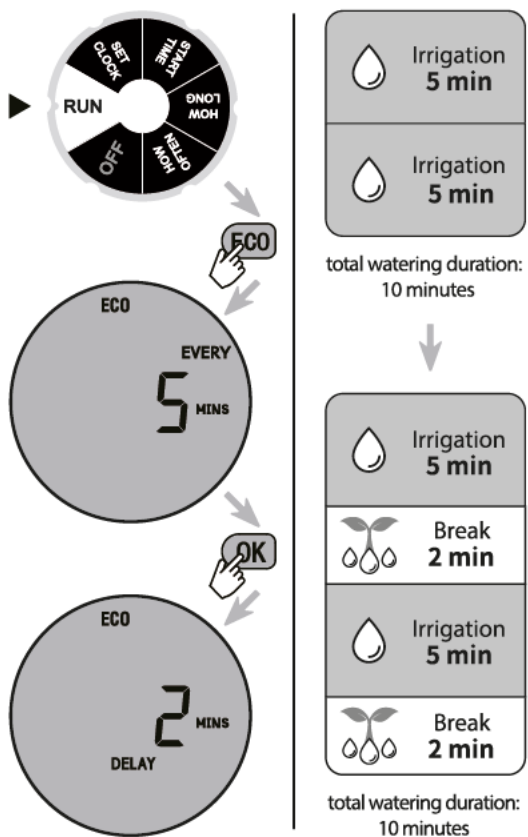

Příklad 2:

K nastavení levé sekce každých 5 minut s přestávkou 2 minuty a pravé sekce 10 minut s přestávkou 5 minut bude nastavení následující:

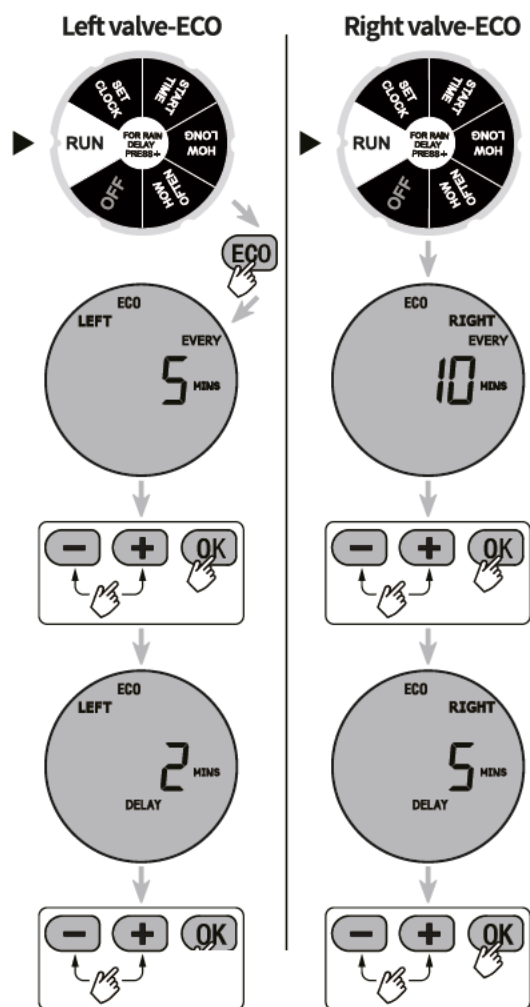

### Příklad 3:

Vypnutí ECO módu nastavením z EVERY na DELAY nebo na OFF

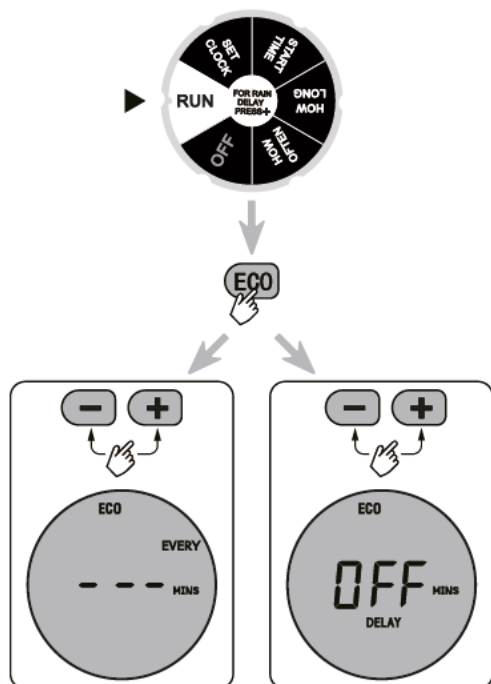

## MANUÁLNÍ ZAVLAŽOVÁNÍ

Manuální zavlažování slouží k jednorázovému spuštění bez ovlivnění naprogramovaných cyklů.

Když je volič (6) v poloze RUN, stiskněte tlačítko MAN (13). Pomocí tlačítek PLUS (8) a MINUS (9) nastavte délku zavlažování levé sekce (přidržením lze urychlit) v rozsahu 0-240 minut.

Tlačítkem L/R (11) zvolte pravou sekci. Pomocí tlačítek PLUS (8) a MINUS (9) nastavte délku zavlažování levé sekce (přidržením lze urychlit) v rozsahu 0-240 minut.

Potvrďte tlačítkem OK (10).

1. Displej střídavě zobrazuje aktuální čas a minuty do konce zavlažování
2. Otočte volič (6) do polohy OFF pro vypnutí manuálně spuštěného zavlažování (nebo znovu stiskněte tlačítko MAN (13))
- 3) Otočte volič (6) do polohy RUN pro návrat k automatickému zavlažování dle naprogramovaných cyklů a časů

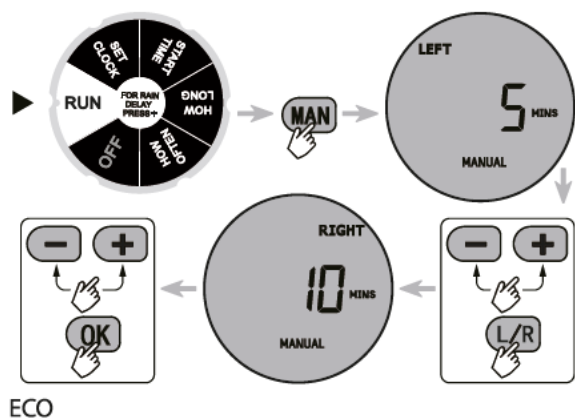



## PROVOZNÍ PODMÍNKY A PÉČE O HODINY

1. Pouze pro venkovní použití pro zavlažovače a postřikovače. Nepoužívejte pro průmyslové účely v kontaktu s potravinami, pesticidy a chemikáliemi
2. Provozní tlak musí být v rozsahu 0,5 – 8,0 baru (7-116 psi)
3. Nepoužívejte hodiny tam, kde je vstupní tlak menší než 0,5 baru (5m vodního sloupce)
4. Provozní teplota: 0 – 60°C
5. Chraňte hodiny před zamrznutím během zimy
6. Hodiny jsou odolné proti vlhku, ale nesmí se ponořit do vody
7. Instalujte hodiny nad zemí a ve vertikální poloze
8. Neponořujte hodiny do vody a zabraňte jejich kontaktu s vodou
9. Netahejte za hadiny připojenou k hodinám, abyste předešli mechanickému poškození
10. Filtr zachycuje částice nečistot a prodlužuje životnost ovladače. Filtr pravidelně čistěte a po opotřebení jej vyměňte.
11. Nepoužívejte klíče nebo kleště, aby nedošlo k poškození ovladače.
12. Pokud ovladač nefunguje, přečtěte si pozorně znovu pokyny nebo se obraťte na prodejce, než vrátíte hodiny do obchodu.

## ODSTAVENÍ HODIN

1. Zavřete kohoutek a odpojte hodiny.
2. Vypusťte vodu z hodin.
3. Vyjměte baterie.
4. Vysušte hodiny a uložte je na suchém vnitřním místě.

